

# DLP-S

## KABLO TAŐIMA SİSTEMLERİ



# İÇERİK

Eksiksiz ürün yelpazesi .....	2
DLP-S: kadesiz montaj .....	4
Montaja hazır aksesuarlar .....	6
DLP-S: 50x100 kaideli montaj .....	8
Katalog sayfaları .....	10-17
DLP-S kanal ve aksesuarlar seçim tablosu .....	10-11
DLP-S kadesiz montaj: 50 x 85 .....	12
DLP-S kadesiz montaj 50 x 100 .....	13
DLP-S kadesiz montaj 50 x 130 .....	14
DLP-S 50 x 100 kaideli montaj .....	15
DLP-S kablo kanalları teknik özellikler .....	16
DLP-S kablo kanalları montaj örneği .....	17
DLP-S Normaclip sabitleme aksesuarı montaj örneği ...	18

# Hangi uygulamalar için

DLP-S kablo kanalları, kaideli ve kaidesiz montaj seçenekleri ile tüm yeni veya yenileme yapılan ticari ve topluma açık yapılar için uygundur.

## FABRİKALAR



## ALIŞVERİŞ MERKEZLERİ



## ÖĞRETİM KURUMLARI





## EKOLOJİK ÇÖZÜMLER

### Çevreye saygılı tasarlanmış ürünler

Legrand tüm ihtiyaçlara cevap veren kaliteli ve çevreye saygılı çözümler sunar:

- 100% geri dönüşümlü (PVC) materyel kullanımı.
- RoHS\* direktifine uygun ürünler
- Geri dönüşümlü ambalaj kullanımı.
- REACH\*\* yönetmeliğine uygun tedarikçi seçimi.

Legrand üretim tesisleri ISO 9001 ve ISO 14001 belgelidir.

\* RoHS: Elektronik kartlarda ya da malzemelerde bazı maddelerin bulunmamasını şart koşan direktiftir. RoHS, belirli zararlı maddelerin kullanımını kısıtlama anlamına gelen "Restriction of Hazardous Substances Directive" kelimelerinin baş harflerinden oluşur.

\*\* REACH: Avrupa Birliği'nde kimyasallara ilişkin mevcut birçok mevzuatı tek bir çatı altında toplayan bir AB tüzüğüdür. REACH, Kimyasalların Kaydı, Değerlendirilmesi, İzni ve Kısıtlanması anlamına gelen "Registration, Evaluation, Authorisation and Restriction of Chemicals" ifadesinin baş harflerinden oluşmuş bir kısaltmadır.

## SAĞLIK KURULUŞLARI



## KAMU KURULUŞLARI





# Eksiksiz ürün yelpazesi binaların tüm ihtiyaçlarına uygun çözümler

- Kanal + kapak için tek referans
- Kuvvetli ve zayıf akım uygulamaları için uygun
- Yatay ve dikey montaj imkanı

Tüm uygulamalar için uygun  
kaideli ve kaidesiz montaj seçenekleri

**Kanal + kapak +  
bölümleme perdesi\***

**= Tek 1 referans**

\* 50 x 130 mm kesiti bölümleme perdesi ile temin edilir

## 3 FARKLI KESİT

### KAİDESİZ MONTAJ

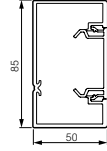

50 x 85

Referans

638 020

Bölme  
sayısı

1\*

Uzunluk

2 m

Renk

Beyaz

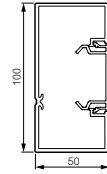

50 x 100

638 030

1\*

2 m

Beyaz

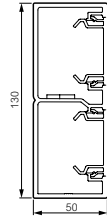

50 x 130

638 040

2

2 m

Beyaz

### KAİDELİ MONTAJ

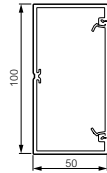

50 x 100

638 038

1\*

2 m

Beyaz

\* Bölümlene perdesi montaj imkanı

# DLP-S: kaidesiz montaj hızlı ve kolay montaj imkanı

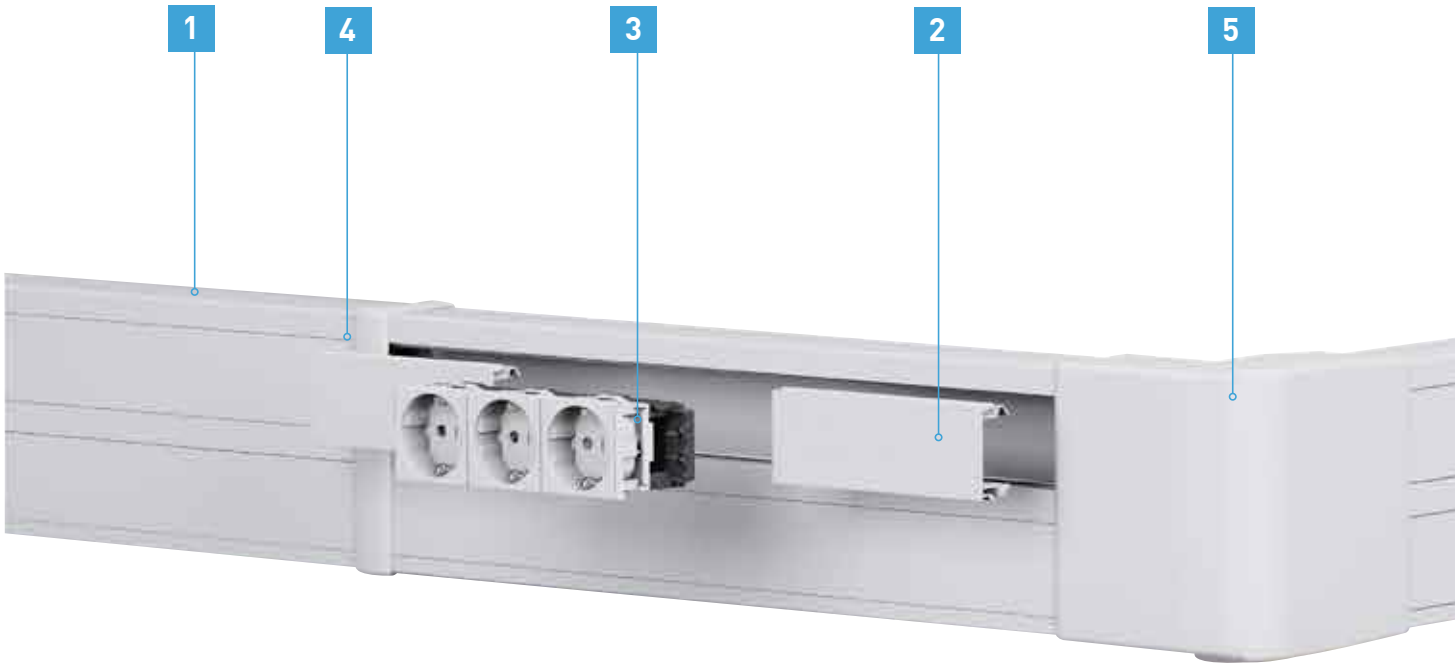

1) Dikdörtgen formda sağlam kesitler



2) Kolay montaj imkanı sunan kapaklar



3) Kaidesiz montaj ile kliplenen mekanizmalar

- Sistem Armada mekanizmalarının kaidesiz, hızlı ve kolay montajı ile zamandan tasarruf
- Film korumalı, kolay kesilebilen, sağlam kesitler
- Kolay montaj imkanı sunan kapaklar
- Mekanizmaların kanal üzerine mükemmel şekilde klipslenmesi ile güvenli ve estetik görünüm

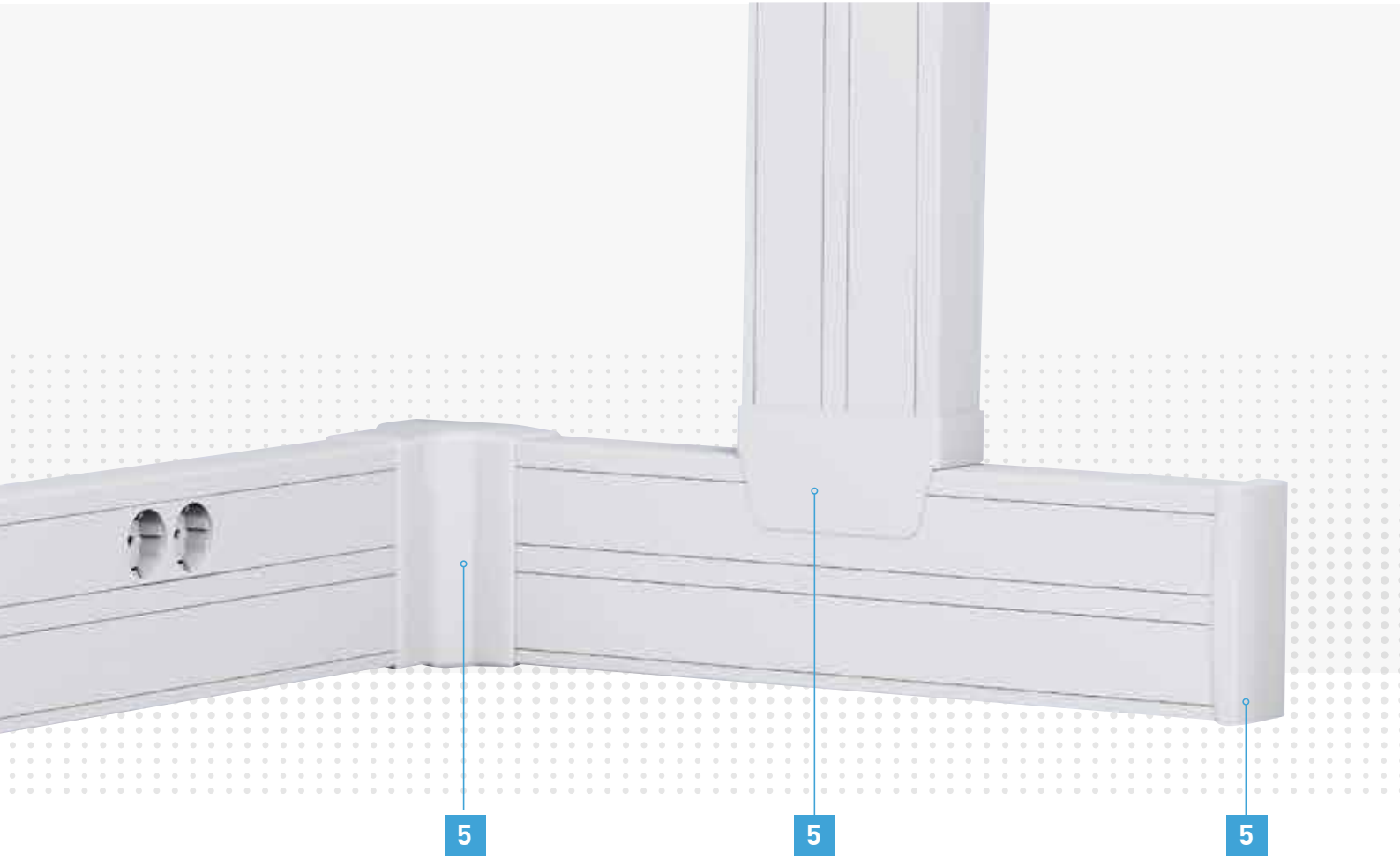

4) Kapak ve mekanizmaların uyumu ile estetik görünüm



5) Montaja hazır aksesuarlar

# Montaja hazır aksesuarlar zamandan tasarruf ve estetik görünüm

- Her kurulumuna uygun sabit tipte aksesuarlar
- Kolay ve hızlı montaj imkanı
- Normaclip sabitleme aksesuarı seçeneđi

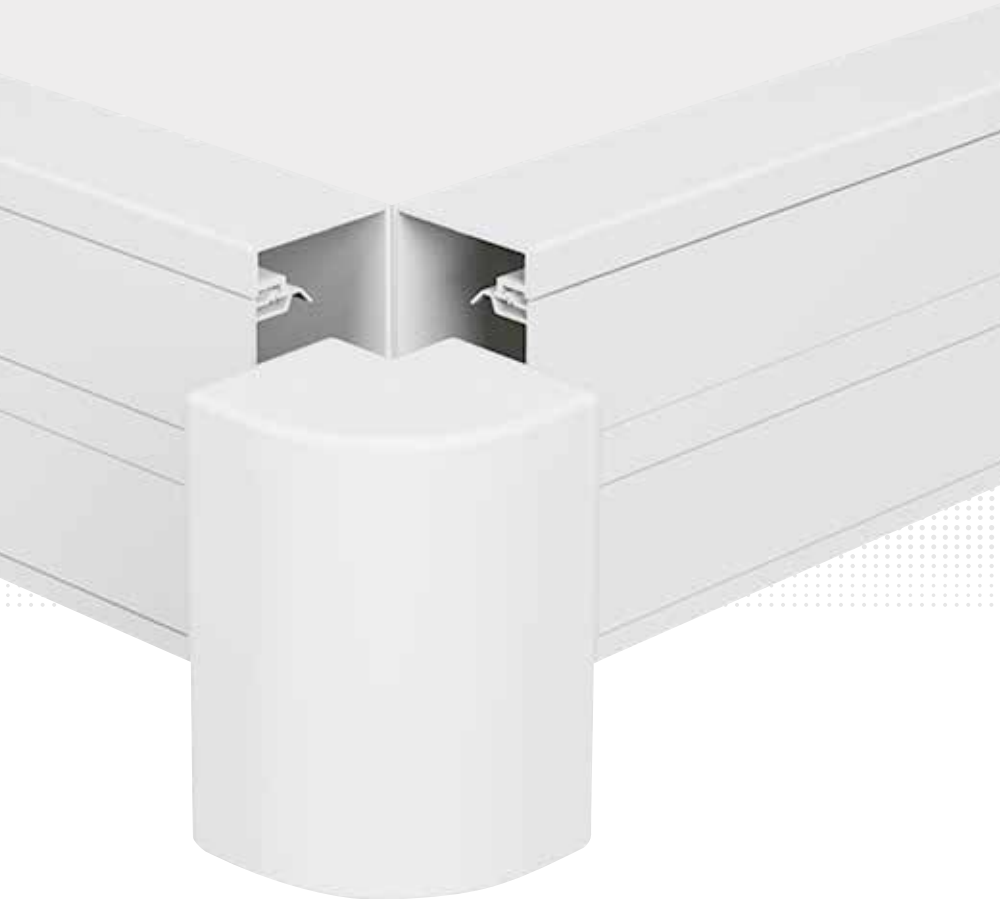



Sonlandırma  
kapağı

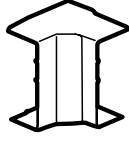

İç köşeler

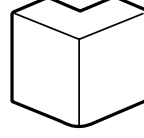

Dış köşeler

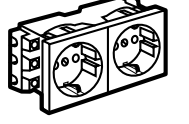

Sistem Armada  
mekanizmalar

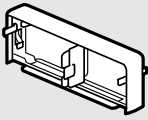
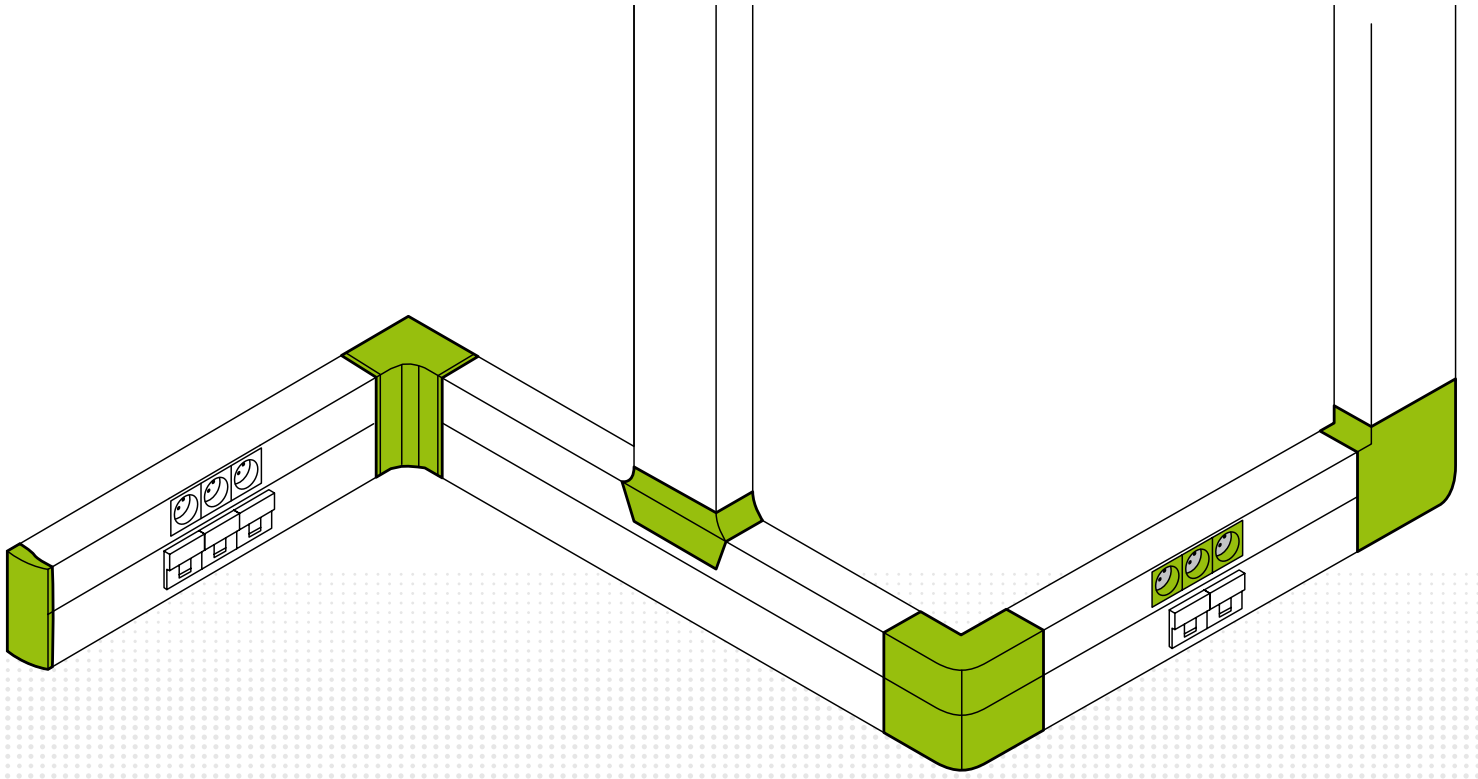

Kapak ve kanal birleştirme  
parçaları

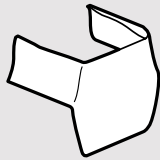

"T" dirsek

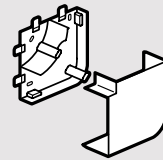

Dirsek

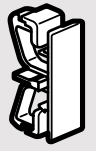

Normaclip  
sabitleme  
aksesuarı

# DLP-S: 50x100 kaideli montaj en çok ihtiyaç duyulan çözüm

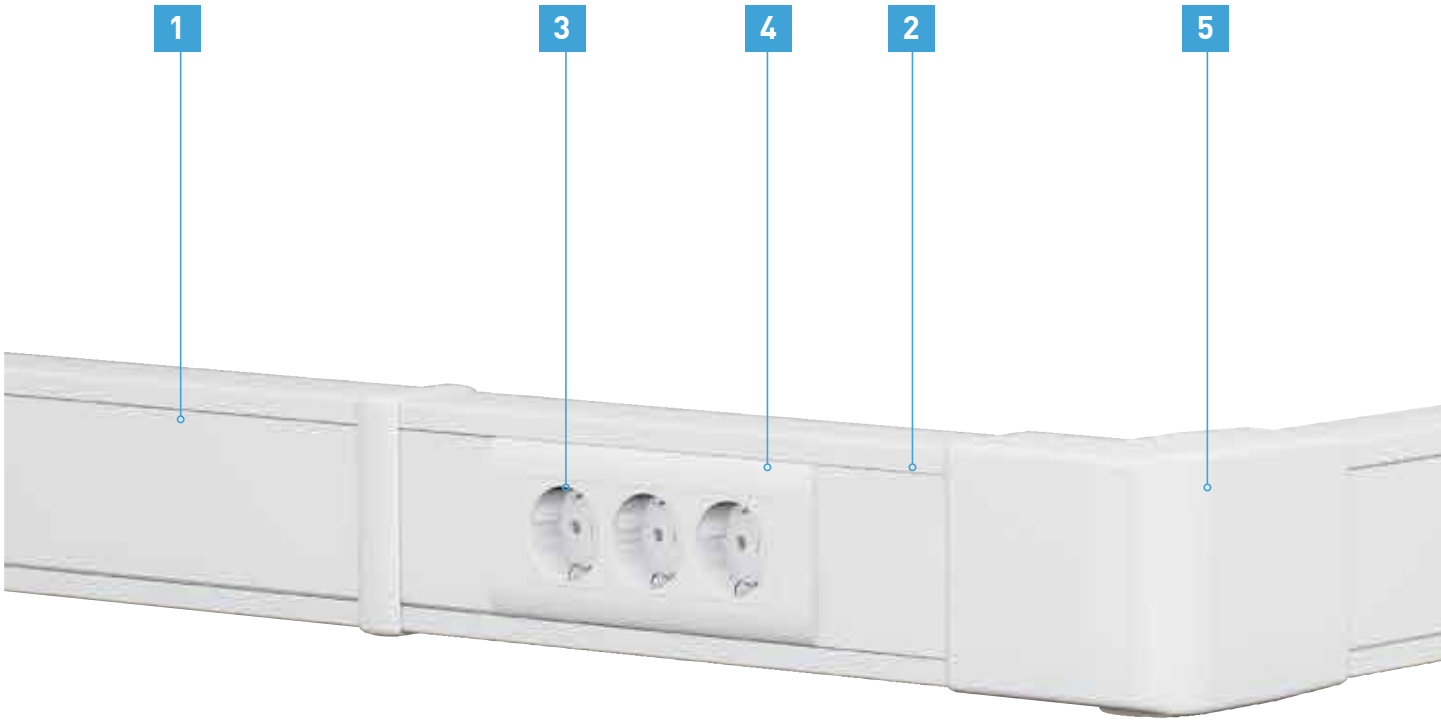

1) Dikdörtgen formda sağlam kesitler



2) Kolay montaj imkanı sunan kapaklar

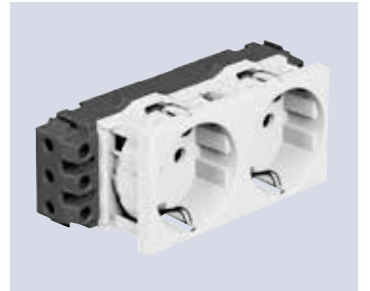

3) Kapak ile uyumlu mekanizmalar



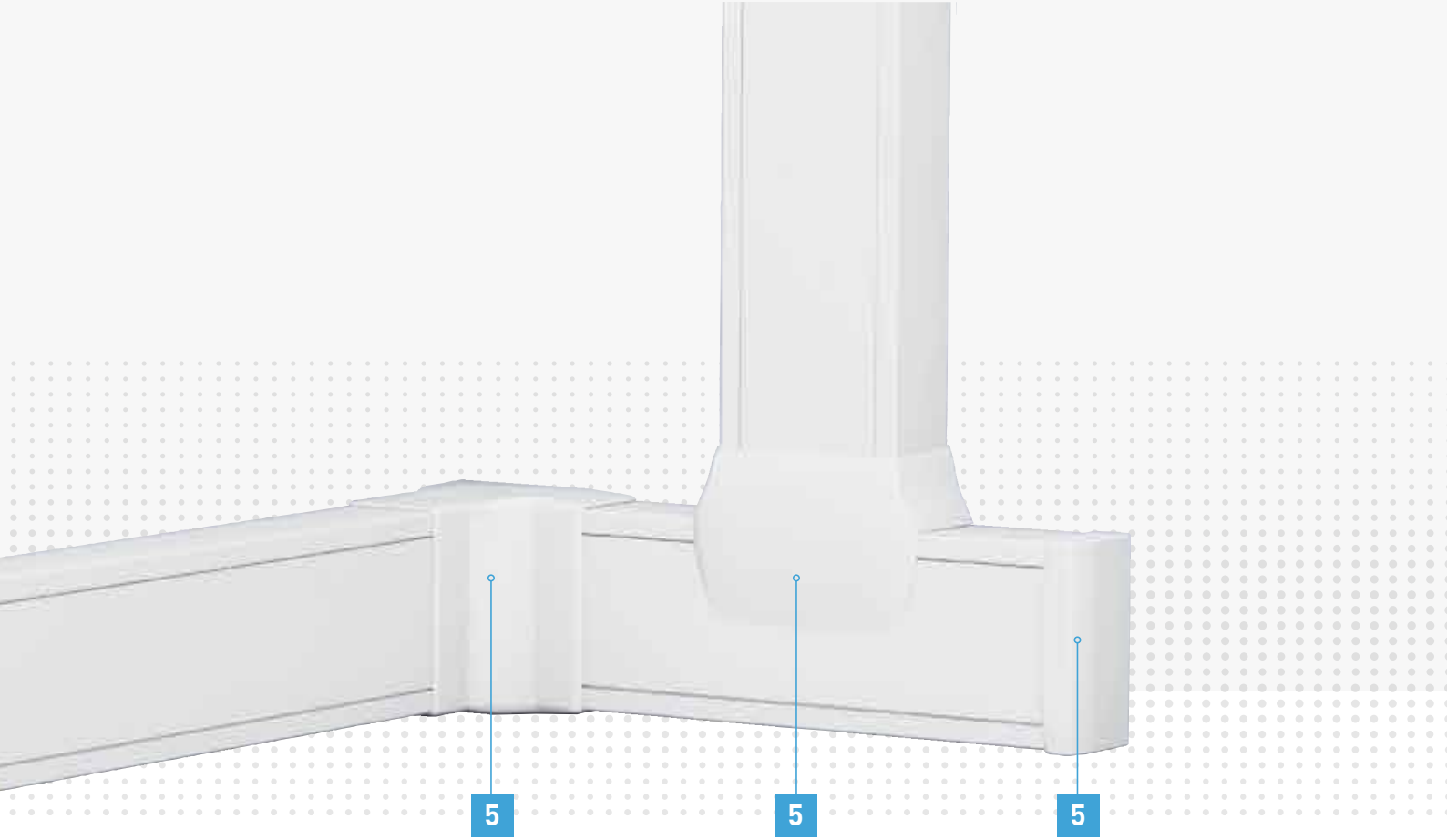







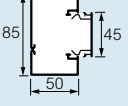



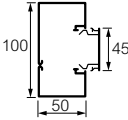

- Film korumalı, kolay kesilebilen sağlam kesitler
- Kolay montaj imkanı sunan kapaklar
- 45 mm mekanizmalar ile uyumlu
- 2, 4, 6 modül kaideler



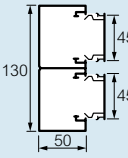

## DLP-S kaidesiz montaj







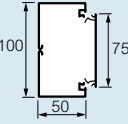

kanallar ve aksesuarlar

KANALLAR			KANAL ve AKSESUARLAR				
Bölme sayısı	Kapak genişliği (mm)	Kesitler (mm)	Kanal + kapak	Basit ara bölme	Kanal birleştirme parçası	Kapak birleştirme parçası	Sonlandırma kapağı
		<b>50 x 85</b>	 6 380 20	 6 380 08	 6 380 26	 6 380 00	 6 380 25
		<b>50 x 100</b>	 6 380 30	 6 380 08	 6 380 36	 6 380 00	 6 380 35
		<b>50 x 130</b>	 6 380 40 <sup>(1)</sup>	-	 6 380 46	 2 x 6 380 00	 6 380 45

(1) Bölümlene perdesi ile temin edilir

## DLP-S 50x100 kaideli montaj

kanal ve aksesuarlar

KANAL			KANAL ve AKSESUARLAR					KÖŞELER		
Bölme sayısı	Kapak genişliği (mm)	Kesit (mm)	Kanal + kapak	Basit ara bölme	Kanal birleştirme parçası	Kapak birleştirme parçası	Sonlandırma kapağı	İç köşeler	Dış köşeler	Dirsek
		<b>50 x 100</b>	 6 380 38	 6 380 08	 6 380 36	 6 380 01	 6 380 35	 6 380 11	 6 380 12	 6 380 13

**YENİ**

KÖŞELER				GEÇİŞ AKSESUARLARI	NORMACLIP AKSESUARI
İç köşeler	Dış köşeler	Dirsek	"T" dirsek		
6 380 27	6 380 28	6380 29	6 380 24		6 038 57
6 380 17	6 380 18	6 380 33	6 380 34		6 038 57
6 380 47	6 380 48	6 380 49	6 380 44		6 038 57

GEÇİŞ AKSESUARLARI	ARMADA MEKANİZMA KAİDELERİ		
"T" dirsek	2 modül	4 modül	6 modül
6 380 34	6 380 02	6 380 03	6 380 04

## kanallar için prizler

### SİSTEM ARMADA ALMAN STANDARDI "DLP" PRİZLER (şebeke prizi)\*

		Beyaz	Kırmızı
2 modül		0 776 01	0 776 11
4 modül		0 776 02	0 776 12
6 modül		0 776 03	0 776 13
8 modül		0 776 04	0 776 14

### SİSTEM ARMADA FRANSIZ STANDARDI "DLP" PRİZLER (UPS prizi)

		Klavuzsuz Kırmızı
4 modül		6 744 27
6 modül		6 744 29

### SİSTEM ARMADA RJ 45 DATA PRİZLERİ\*\*

		1 modül	2 modül
Cat 6 UTP		0 765 61	0 765 64
Cat 5e UTP		0 765 51	0 765 54

\* Diğer Sistem Armada prizler için lütfen Legrand satış ofislerimize danışınız.

\*\* Diğer Sistem Armada data prizleri için lütfen Legrand satış ofislerimize danışınız.



# DLP-S kaidesiz montaj 50 x 100

45 mm kapak

**YENİ**

## 50 x 100 kanal için referanslar



Seçim tablosu (s. 10)

Amb.	Ref.	50 x 100 mm kaidesiz montaj
16	6 380 30	İçerik: - 1 gövde - 1 kapak 45 mm Uzunluk 2 m Sistem Armada mekanizmaların tamamının kaidesiz olarak montajına olanak sağlar
32	6 380 08	<b>Basit ara bölme</b> Bölümlenme perdesi Uzunluk 2 m
20	6 380 36	<b>Kanal birleştirme parçası</b> 2 gövdenin birleştirilmesine olanak sağlar
10	6 380 00	<b>Kapak birleştirme parçası</b> Genişlik 45 mm 2 kapağın birleştirilmesine olanak sağlar

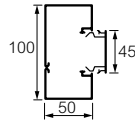

Amb.	Ref.	Köşeler
20	6 380 17	İç köşe
20	6 380 18	Dış köşe
10	6 380 33	90° Dirsek
10	6 380 35	<b>Sonlandırma kapağı</b> Sonlandırma kapağı
5	6 380 34	<b>'T' dirsek</b> 50 x 100 mm kesintideki kanala geçiş sağlar
20	6 038 57	<b>Normaclip sabitleme aksesuarı</b> Sistem Armada mekanizmaların kaymasını önler ve kanal üzerine güçlü bir şekilde sabitler. 2 adet Normaclip aksesuarından oluşan 10 paket şeklinde temin edilir.

# DLP-S kaidesiz montaj 50 x 130

45 mm kapak

YENİ

## 50 x 130 kanal için referanslar

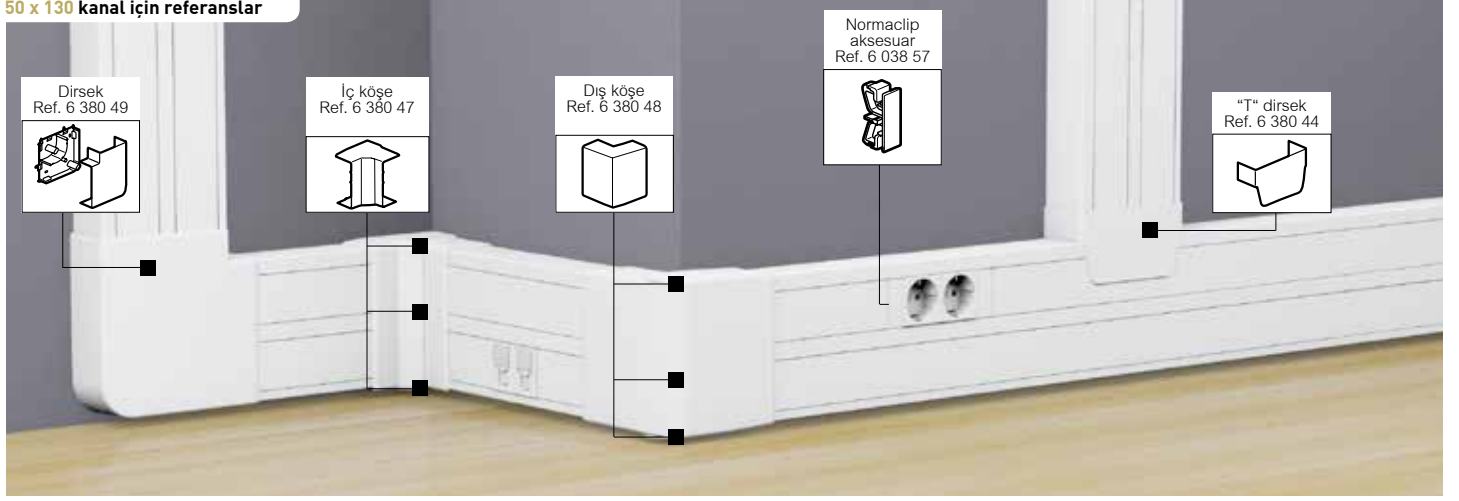

## Seçim tablosu (s. 10)

Amb.	Ref.	50 x 130 mm kaidesiz montaj
12	6 380 40	<b>2 bölmeli kanal</b> İçerik: - 1 gövde - 2 kapak 45 mm Uzunluk 2 m Sistem Armada mekanizmaların tamamının kaidesiz olarak montajına olanak sağlar. Kendinden bölümlenme perdesi ile temin edilir.
10	6 380 46	<b>Kanal birleştirme parçası</b> 2 gövdenin birleştirilmesine olanak sağlar
10	6 380 00	<b>Kapak birleştirme parçası</b> Genişlik 45 mm 2 kapağın birleştirilmesine olanak sağlar
8	6 380 47	<b>Köşeler</b> İç köşe
12	6 380 48	Dış köşe
8	6 380 49	90° Dirsek
10	6 380 45	<b>Sonlandırma kapağı</b> Sonlandırma kapağı
5	6 380 44	<b>"T" dirsek</b> 50 x 130 mm kesintideki kanala geçiş sağlar
20	6 038 57	<b>Normaclip sabitleme aksesuarı</b> Sistem Armada mekanizmaların kaymasını önler ve kanal üzerine güçlü bir şekilde sabitler. 2 adet Normaclip aksesuarından oluşan 10 paket şeklinde temin edilir.

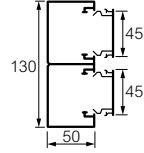

Amb.	Ref.	Kaidesiz montaj için DLP prizler*	
	Beyaz Kırmızı	45 mm kapaklı kanallar üzerine kaidesiz olarak monte edilen, yan taraftan kablolamalı prizler	
10	0 776 01	0 776 11	<b>Alman standardı vida bağlantılı DLP prizler</b> 2P+T (2 modül)
10	0 776 02	0 776 12	2 x 2P+T (4 modül)
10	0 776 03	0 776 13	3 x 2P+T (6 modül)
5	0 776 04	0 776 14	4 x 2P+T (8 modül)
	UPS		<b>Fransız standardı vida bağlantılı DLP prizler</b>
10	6 744 27		2 x 2P+T (4 modül)
10	6 744 29		3 x 2P+T (6 modül)
			<b>Rj 45 data prizleri**</b>
			ISO 11801 ed.2.0, EN 50173-1 ve EIA/TIA 568 standartlarına uygun, aletsiz sonlandırma olanağı sunan data prizleri. UTP ve FTP data prizleri 35 mm derinliğindeki kaidelere, STP data prizleri 50 mm derinliğindeki kaidelere monte edilebilir.
10	0 765 61		<b>Cat. 6 UTP</b> UTP - 8 kontak, 1 modül
10	0 765 64		UTP - 8 kontak, 2 modül
10	0 765 51		<b>Cat. 5e UTP</b> UTP - 8 kontak, 1 modül
10	0 765 54		UTP - 8 kontak, 2 modül

\* Diğer Sistem Armada prizler için lütfen Legrand satış ofisimize danışınız.

\*\* Diğer Sistem Armada data prizleri için lütfen Legrand satış ofisimize danışınız.

# DLP-S 50 x 100

## 75 mm kapak

### 50 x 100 kanal için referanslar

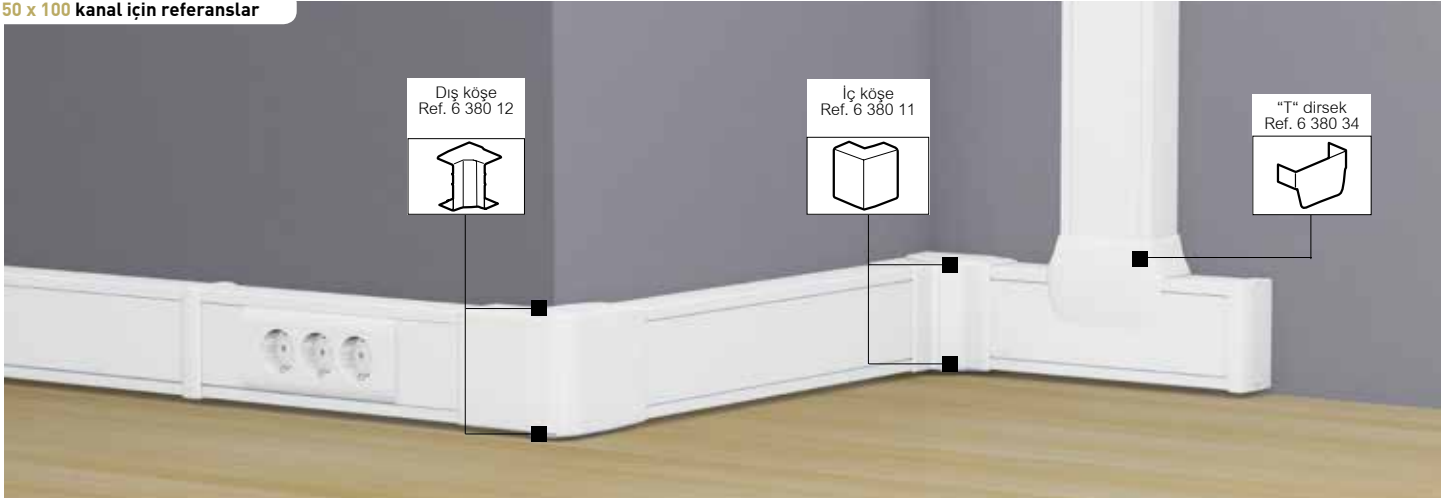

### Seçim tablosu (s. 10)

#### Amb. Ref. 50 x 100 mm kanallar

Amb.	Ref.	50 x 100 mm kanallar
16	6 380 38	İçerik: - 1 gövde - 1 kapak 75 mm Uzunluk 2 m
32	6 380 08	<b>Basit ara bölme</b> Bölümlenme perdesi Uzunluk 2 m
20	6 380 36	<b>Kanal birleştirme parçası</b> 2 gövdenin birleştirilmesine olanak sağlar
50	6 380 01	<b>Kapak birleştirme parçası</b> Genişlik 75 mm 2 kapağın birleştirilmesine olanak sağlar

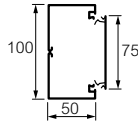

#### Amb. Ref. Kaideler

Amb.	Ref.	Kaideler
10	6 380 02	Klipslenebilir ve yan yana monte edilebilir Sistem Armada kaideler, çerçeve ile birlikte temin edilir. 75 mm genişliğindeki kapak için uygundur 2 modül
5	6 380 03	4 modül
5	6 380 04	6 modül

#### Köşeler

20	6 380 11	İç köşe
20	6 380 12	Dış köşe
16	6 380 13	90° Dirsek

#### Sonlandırma kapağı

10	6 380 35	Sonlandırma kapağı
----	----------	--------------------

#### “T” dirsek

5	6 380 34	50 x 100 mm kesintideki kanala geçiş sağlar
---	----------	---

# DLP-S kablo kanalları

## ■ Teknik özellikler

- Montaj ve kullanım sırasında darbelerle karşı dayanıklılık : 2.0J
- Alev iletmeme özelliği : İletmez
- Elektriksel devamlılık : Devamsız
- Elektriksel yalıtım özelliği : Elektriksel olarak yalıtkan
- IP koruma derecesi : IP 40
- Yalıtım gerilimi : 500 V
- Mekanik darbelerle karşı dayanıklılık : IK 07

## ■ Kapasite tablosu

### Kaidesiz montaj

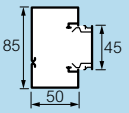
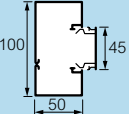
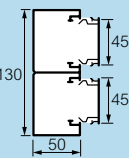
Boyutlar	Kesit (mm <sup>2</sup> )	Kapasite	Maks. kablo kapasitesi (belirli bir kablo için)			Kablo Ø maks. (mm)	
			3 x 1.5 mm <sup>2</sup>	3 x 2.5 mm <sup>2</sup>	UTP & FTP cat. 6 (mm)		
50 x 85 Ref. 6 380 20 	1	2940	Maks.	26	19	58	36
		2092	2P+T priz ile	18	13	41	
		2618	RJ 45 priz ile	23	17	52	
50 x 100 Ref. 6 380 30 	1	4146	Maks.	36	27	82	36
		2738	2P+T priz ile	24	17	54	
		3264	RJ 45 priz ile	29	21	65	
50 x 130 Ref. 6 380 40 	1	2646	Maks.	23	17	52	36
		1256	2P+T priz ile	11	8	25	
		1762	RJ 45 priz ile	15	11	35	
	2	2616	Maks.	23	17	52	
		1206	2P+T priz ile	10	7	24	
		1732	RJ 45 priz ile	15	11	34	

### Kaideli montaj

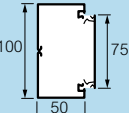
Boyutlar	Kesit (mm <sup>2</sup> )	Kapasite	Maks. kablo kapasitesi (belirli bir kablo için)			Kablo Ø maks. (mm)	
			3 x 1.5 mm <sup>2</sup>	3 x 2.5 mm <sup>2</sup>	UTP & FTP cat. 6 (mm)		
50 x 100 Ref. 6 380 38 	1	4224	Maks.	47	33	172	40

## DLP-S kablo kanalları için montaj

### ■ Montaj örneği

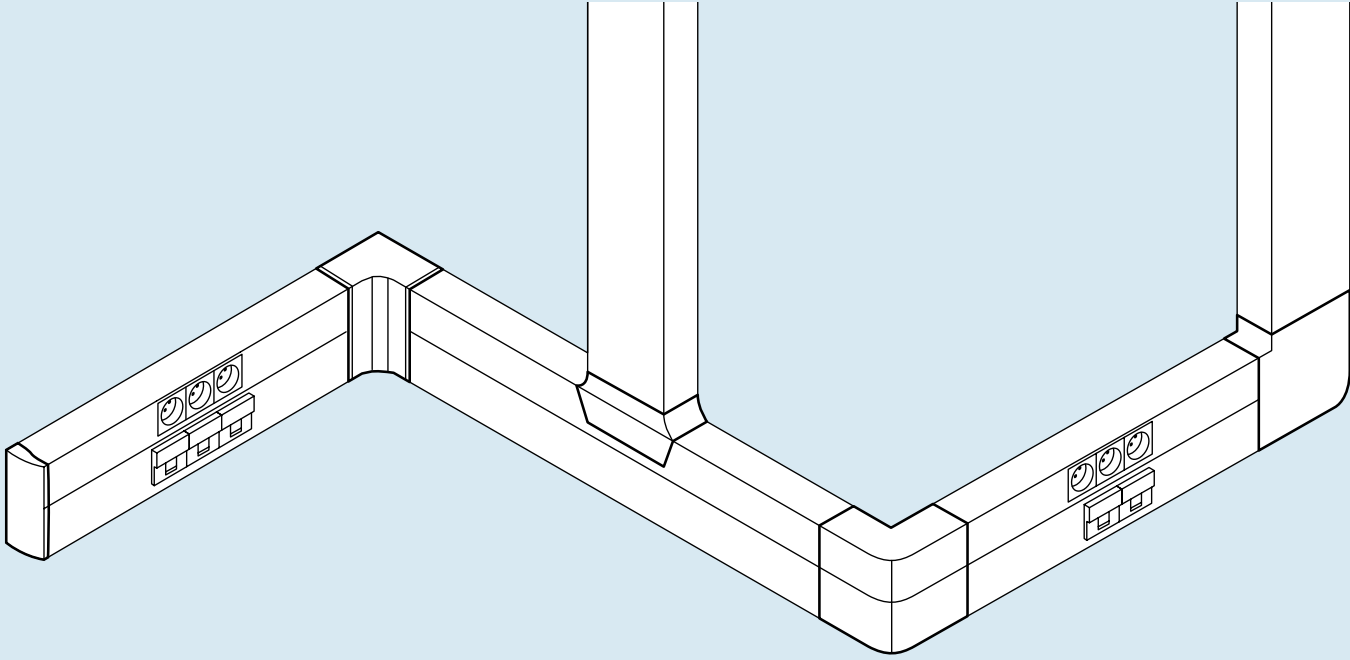

#### İç köşe

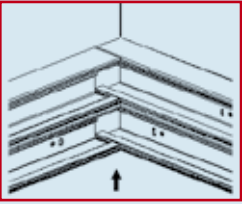

#### Dış köşe

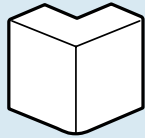
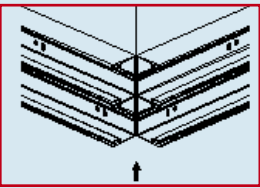

#### 90° Dirsek

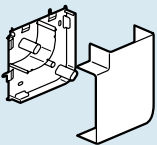

1. İki kablo kanalı kesiti arasında dirseğin tabanı yerleştirilir.
2. Dirseğin kapağı, tabana kliplenerek monte edilir. Açının korunması bakımından, duvar ve kablo kanalı arasında minimum mesafe olmasına dikkat edilmelidir.

#### Kanal birleştirme parçası



Kanal birleştirme parçası iki adet yapışkan bant kullanılarak kanala yapıştırılır.

#### Sonlandırma kapağı



Sonlandırma kapağı estetik görünüm ve darbelerle karşı dayanıklılık sağlar.

#### T dirsek

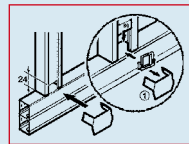
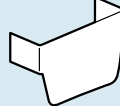

50 x 100 kablo kanallarının T dirsek aksesuarları sabitleme aparatı ile temin edilir. T dirseklerin montajı, bu sabitleme aparatı kullanılarak yapılır. Kaidesiz montaj olanağı sunan kanalların montajı için sabitleme aparatları kullanılmaz.

T dirsek aksesuarı, yatay konumda, her boyutta DLP-S kablo kanalı ile kullanılabilir.



## Normaclip sabitleme aksesuarı

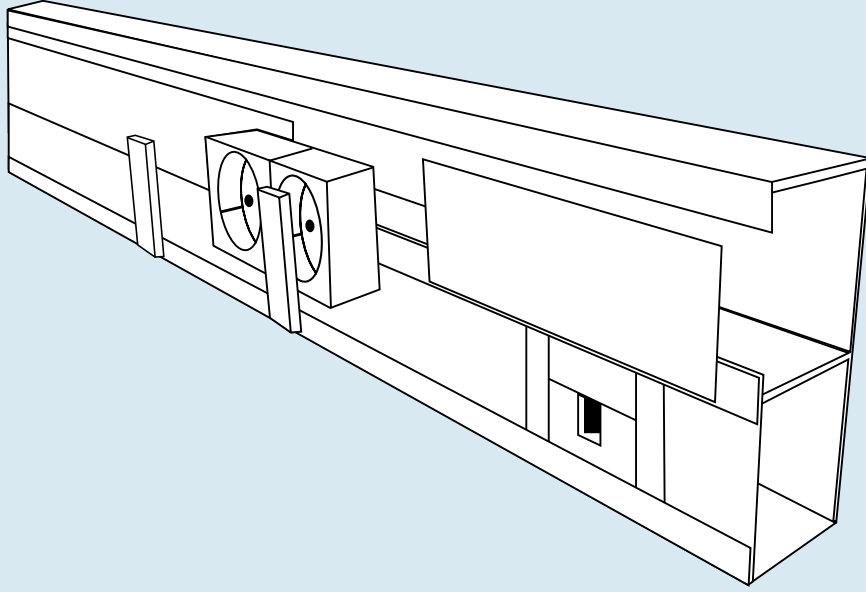

### Normaclip ref. 603 857

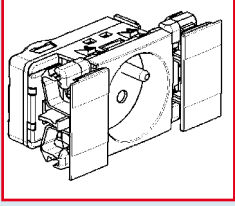

- Normaclip aksesuarı:
- Hızlı ve kolay montaj imkanı sağlar
  - Mekanizmaların kanal üzerinde kaymasını önler
  - Mekanizmaları güçlü bir şekilde sabitler
  - IP 40

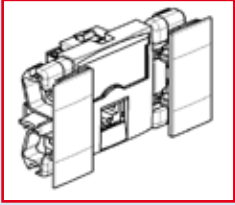

- Estetik görünüm sağlar
- Tüm mekanizmalar ile uyumludur:  
2P+T prizler ve RJ45 data prizleri

### Montaj

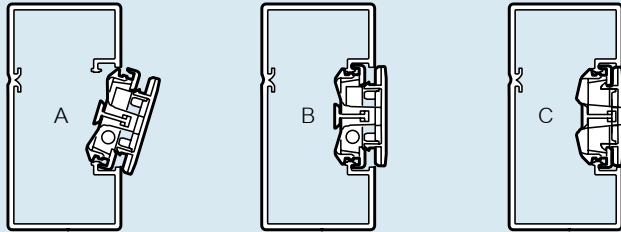

- A= Normaclip aksesuarının yerleştirilmesi  
B= Normaclip aksesuarının sabitlenmesi  
C= Normaclip aksesuarının kilitlemesi

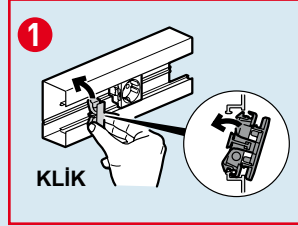

Mekanizmaların  
kaidesiz direk  
montajı ve  
Normaclip  
aksesuarının  
yerleştirilmesi

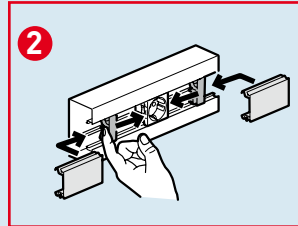

Normaclip  
aksesuarının  
sabitlenmesi

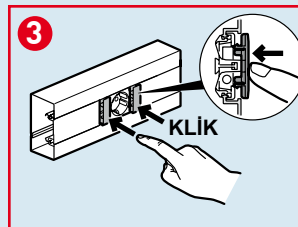

Normaclip  
aksesuarının  
kilitlemesi

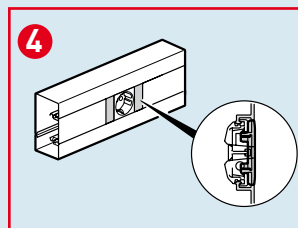

Mükemmel  
görünüm

## Bölge Müdürlükleri

### Genel Müdürlük

Esenehir Mah. Hale Sk. No:6/1  
34776 Ümraniye - İSTANBUL  
Tel : (212) 368 28 00 (pbx)  
: (212) 251 34 30  
Faks : (216) 621 66 29  
: (216) 622 55 50

### Ankara Bölge Müdürlüğü

Timko İşyerleri Sitesi, Çamlıca  
Mahallesi Anadolu Bulvarı No:  
20/A-11 Merkez  
06560 Yenimahalle - ANKARA  
Tel : (312) 310 92 14  
: (312) 310 82 15  
Faks : (312) 312 28 88

### Bursa Bölge Müdürlüğü

Üçevler mah. Bayraktepe sok.  
Akay İş Merkezi No: 7 D: 5  
16120 Nilüfer - BURSA  
Tel : (224) 443 28 00  
Faks : (224) 443 01 05

### Ege Bölge Müdürlüğü

1203/11. Sokak Ömer Atlı  
İş Merkezi No: 3 Kat: 7  
D: 708-709 35110  
35110 Yenişehir - İZMİR  
Tel : (232) 469 23 33  
Faks : (232) 469 26 66

### Adana irtibat

GSM : (533) 968 16 91

### Antalya irtibat

Tel : (232) 469 23 33  
GSM : (549) 748 83 54  
Faks : (232) 469 26 66

### Eskişehir irtibat

GSM : (538) 575 16 65

### Diyarbakır irtibat

GSM : (533) 968 16 79

### Kayseri-Konya irtibat

GSM : (549) 748 87 92

### Trabzon- Samsun irtibat

GSM : (549) 748 83 73

**Teknik Destek Hattı**  
**444 65 47**

Pazartesi - Cuma  
Saat 08:00'den 17:30'a kadar  
E-mail: info.turkiye@legrand.com.tr



www.legrand.com.tr



instagram.com/legrand\_turkiye



twitter.com/legrand\_Turkiye



facebook.com/LegrandElektrik



youtube.com/LegrandTurkiyeTV



linkedin.com/legrand-turkiye



**LEGRAND ELEKTRİK SANAYİ A.Ş.**

### Fabrika - Merkez

GOSB Gebze Organize Sanayi Bölgesi  
İhsan Dede Cad. No: 112  
41480 Gebze - KOCAELİ  
Tel : (262) 648 90 00 (pbx)  
Faks : (262) 751 12 57 - 751 12 67